

Kézikönyv az **ENGWE** **ENGINE PRO** e-bike kijelzőhöz



Kézi

BC281

Verzió: HU-V0.6

Tartalomjegyzék

Termékleírás és műszaki adatok	3
Az alkatrészek leírása	3
Bevezetés a funkcióhoz	4
Jellemzők	4
A gombok funkciói	4
Megjelenítés menü	5
Be-/kikapcsolás	5
Vezetői interfész	5
Kiegészítő szintkapcsoló	6
A fény be/ki kapcsolása	6
Hibakód	6
Felhasználói menü	7
Riasztások	12

■ Termékleírás és műszaki adatok



● Az alkatrészek leírása

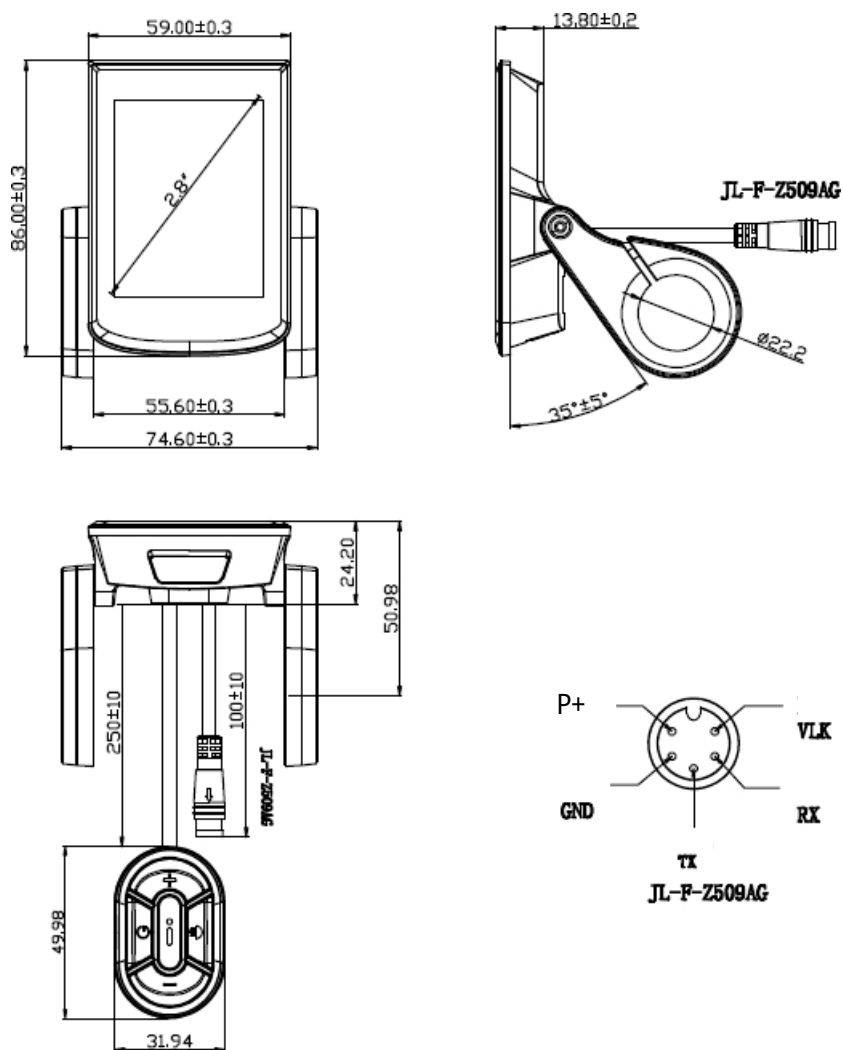

Kijelző méretei



■ Bevezetés a funkcióhoz

• Jellemzők

A BC281 támogatja az általános vezetési paramétereket és statisztikai eredményeket, valamint néhány hasznos funkciót:

- ◆ Valós idejű sebesség, maximális sebesség, átlagos sebesség
- ◆ Valós idejű motorteljesítmény
- ◆ Akkumulátor kijelző
- ◆ Asszisztensi szint
- ◆ Távmérő, útvonal
- ◆ Utazási idő
- ◆ Fényjelző
- ◆ Váltás metrikusan (km/h) / angol (mph)
- ◆ Hibakódok kijelzője
- ◆ Automatikus fényszórók, Fényerőszabályozás, Automatikus háttérvilágítás
- ◆ Automatikus leállítás
- ◆ USB port (5V/500mA)

• A gombok funkciói

Név	Jellemzők
	1、 Be-/kikapcsolás
[+]	1、 Paraméterbeállítás 2、 Menüvezérlés 3、 Hosszan nyomja meg→Kapcsolja be/kikapcsolása
[-]	1、 Paraméterek szerkesztése 2、 Be/ki gyalogos üzemmód 3、 Az ajánlatok kezelése
	1、 A világítás be/ki kapcsolása
[i]	1、 A paraméterek megerősítése 2、 Hosszan nyomja meg→Módváltás

sebességtar-
tó
automatika

■ Megjelenítés menü

• Be-/kikapcsolás

Nyomja meg hosszan a [Power] gombot a bekapcsoláshoz, az ENGWE logós felület kb. 2 másodpercre megjelenik, majd a vezetési felület következik:

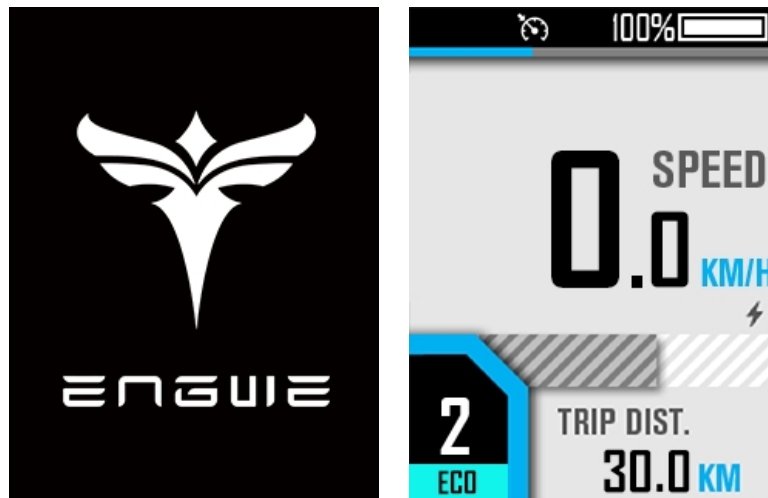

Bármelyik interfészen nyomja meg hosszan a [Power] gombot, a kikapcsolás előtt kb. 2 másodpercig megjelenik a kikapcsolási felület:

• Vezetői interfész

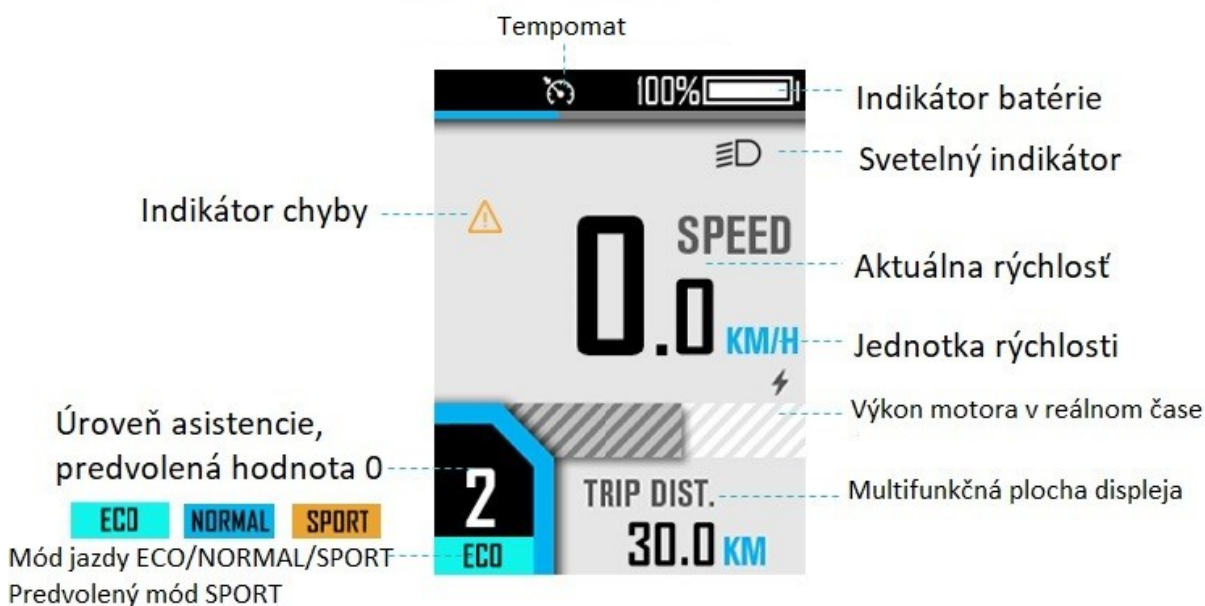

Multifunkčná plocha displeja : Krátkym stlačením [i] meníte

Celková vzdialenosť	Cestovná vzdialenosť	Výkon vo W
3539 KM	3539.4 KM	253 w
Priemerná rýchlosť	Maximálna rýchlosť	Čas cesty
35.3 KM/H	35.3 KM/H	1035h23m

- **Asszisztensi szintek váltása**

- Kattintson a [+] vagy [-] gombra a támogatási szintek váltásához;
- Nyomja meg és tartsa lenyomva a [-] gombot a gyalogos üzemmódba lépéshez, majd engedje fel.

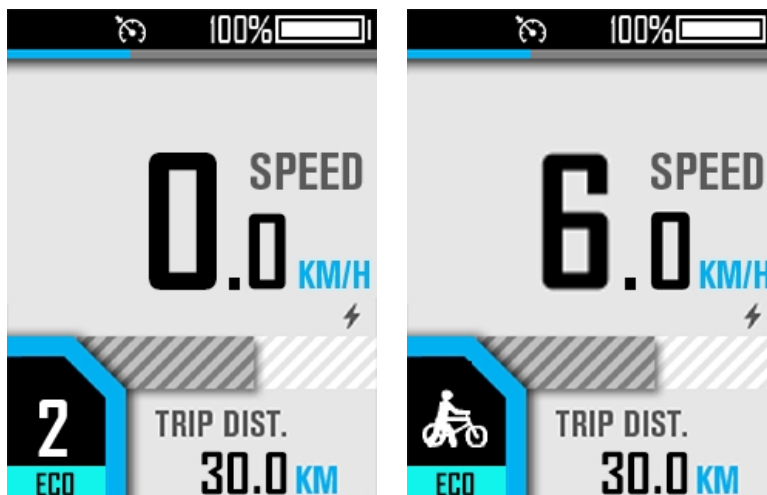

- **A fény be/ki kapcsolása**

Nyomja meg röviden a [fény] gombot a fény be/ki kapcsolásához.

- **Hibakód**

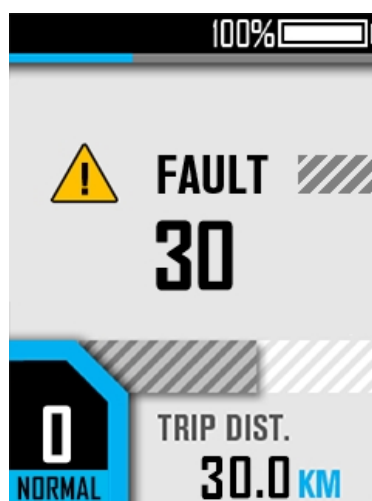

A leggyakoribb hibakódok a következők (csak tájékoztatásul, más elektromos alkatrészekről függően):

KM5S protokoll hibakód

Hibakódok	A következő jelentése
21	Tényleges hiba vagy Mos hiba
22	Gázszelep hiba
23	Motor fázishiba
24	Motorház hiba
25	Azt hiszem, a fékek
26	Alacsony feszültségű védelem
30	Kommunikációs hiba

• Felhasználói menü

A felhasználói menübe való belépéshez nyomja meg hosszan a [+] és [-] kombinált gombokat 1 másodpercig a kezelőfelületen, amikor azok statikus állapotban vannak.

Ez a felület automatikusan visszatér a vezetési felületre, ha több mint 60 másodpercig nincs forgalom.

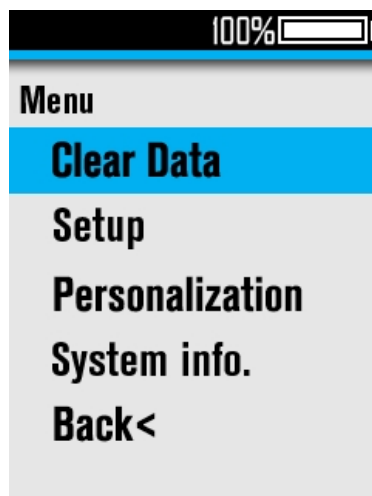

1. Adatok törlése

Az "Adatok törlése" menüfelületen válassza ki az "Utazási távolság" menüpontot, kattintson a [+] / [-] gombra a váltáshoz (alapértelmezett a "Nem"), majd kattintson az [i] gombra a megerősítéshez és az előző menüfelületre való automatikus visszatéréshez.

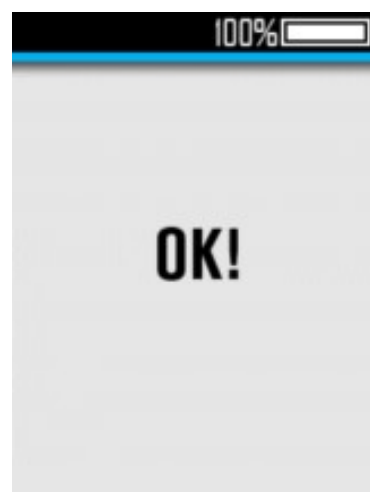
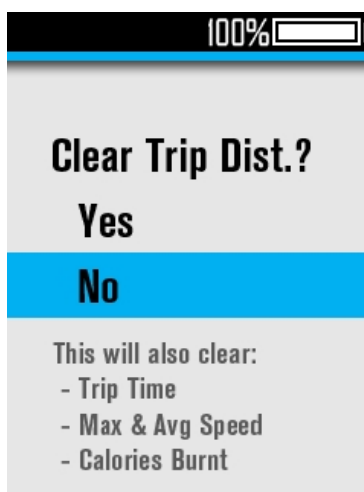
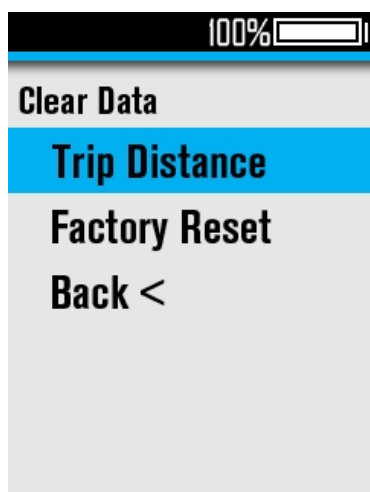

2. Gyári visszaállítás / 2 、 Gyári visszaállítás

Az "Adatok törlése" menüfelületen válassza ki a "Gyári visszaállítás" menüpontot, kapcsolja át a [+] / [-] gombra kattintva (az alapértelmezett beállítás a "Nem"), majd kattintson az [i] gombra a megerősítéshez és az előző menüfelületre való automatikus visszatéréshez. A "gyári visszaállítás" után egyes funkciókat újra kell indítani, hogy érvénybe lépjenek.

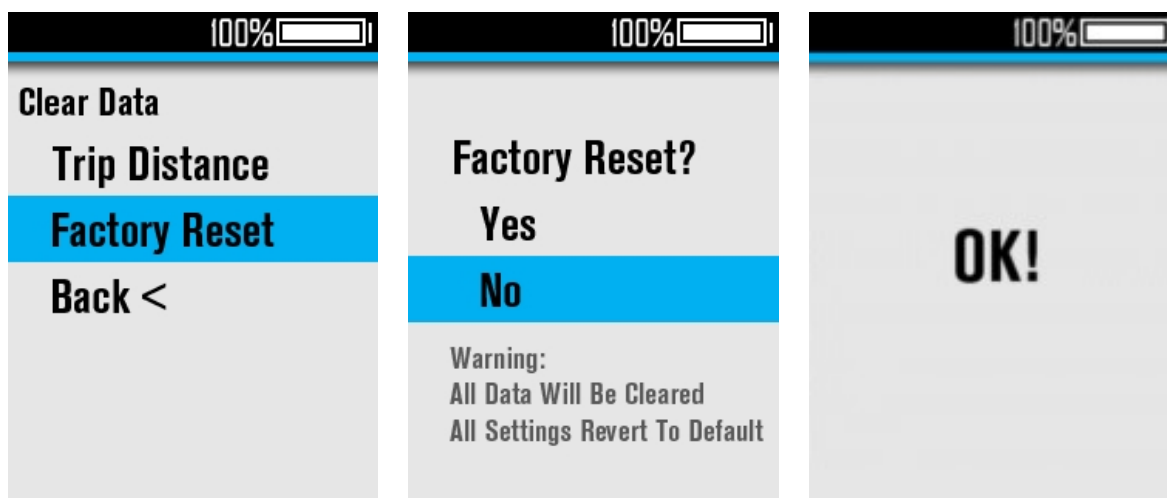

3. Set Unit / 3 、 Set Unit

Válassza ki a "Set Unit" (Egység beállítása) menüpontot, és kattintson az [i]-re az almenübe való belépéshez, ahol kiválaszthatja az egységet: válassza ki a "Set Unit" (Egység beállítása) menüpontot, kattintson az [i]-re a belépéshez, és kattintson a [+] / [-] gombra az egység váltásához. Kattintson az [i] gombra a megerősítéshez, és automatikusan visszatér az előző menüfelületre.

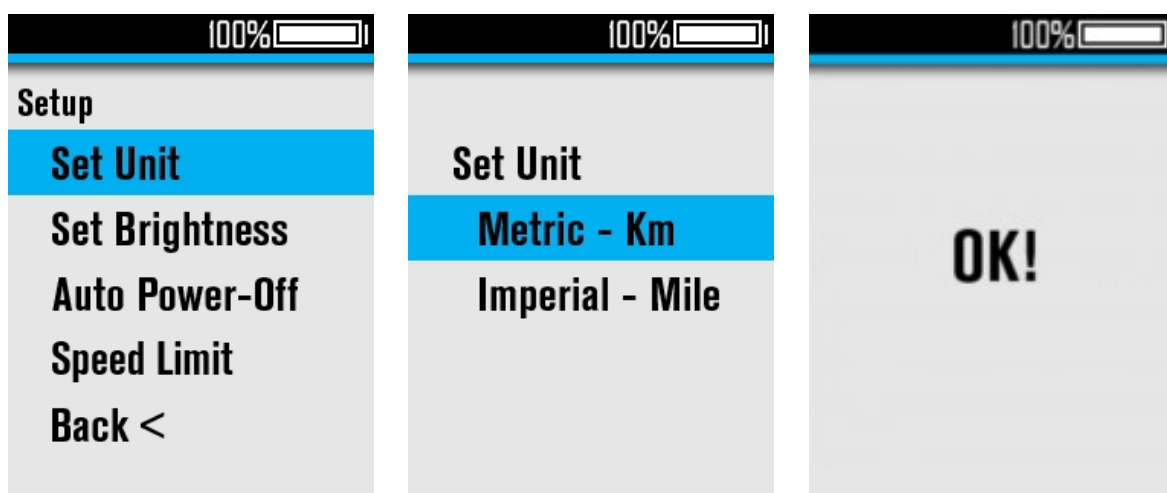

4. Fényerő beállítása / 4、 Fényerő beállítása

Válassza ki a "Fényerő beállítása" lehetőséget, és kattintson az [i] gombra az almenübe való belépéshez, a beállítási tartomány Auto, 1-5; Kattintson az [i] gombra a megerősítéshez, és automatikusan visszatér az előző menüfelületre.

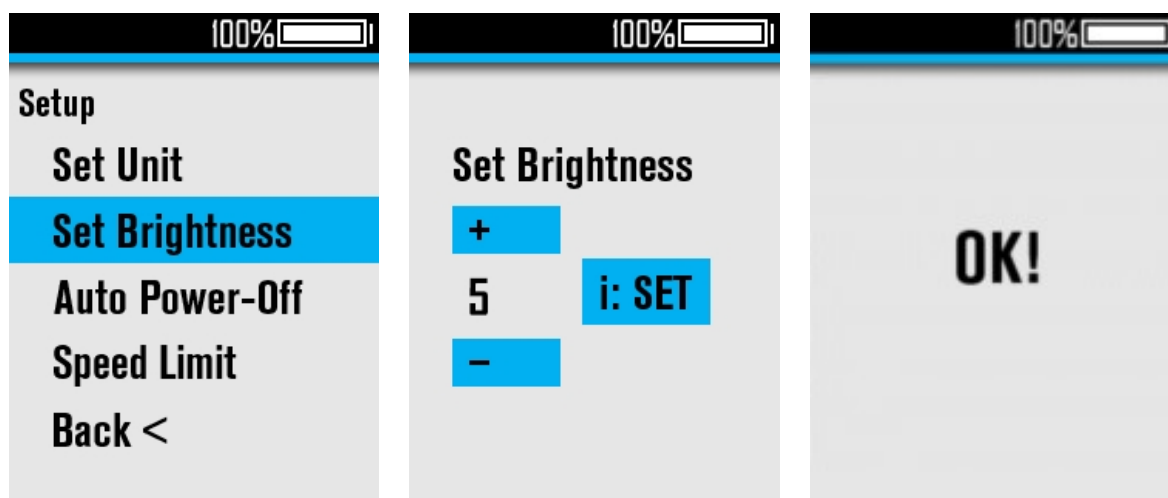

5. Automatikus kikapcsolás / 5、 Automatikus kikapcsolás

Válassza ki az "Automatikus kikapcsolás" lehetőséget, és kattintson az [i] gombra az almenübe, a beállítási tartomány 0-99 (egység: perc), 0 = Soha nem automatikus kikapcsolás. Kattintson az [i] gombra a megerősítéshez, és automatikusan visszatér az előző menüfelületre.

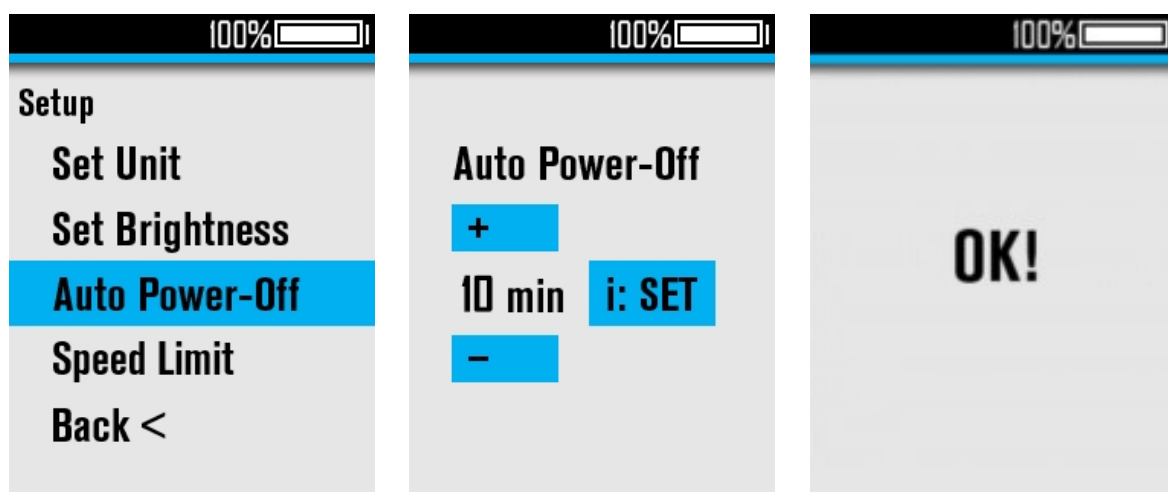

6. Sebességkorlátozás / 6、Sebességkorlátozás

Válassza ki a "Sebességkorlátozás" lehetőséget, és kattintson az [i]-re az almenübe való belépéshez, a beállítási tartomány 22-50km/h. Kattintson az [i]-re a megerősítéshez, és automatikusan visszatér az előző menüfelületre.

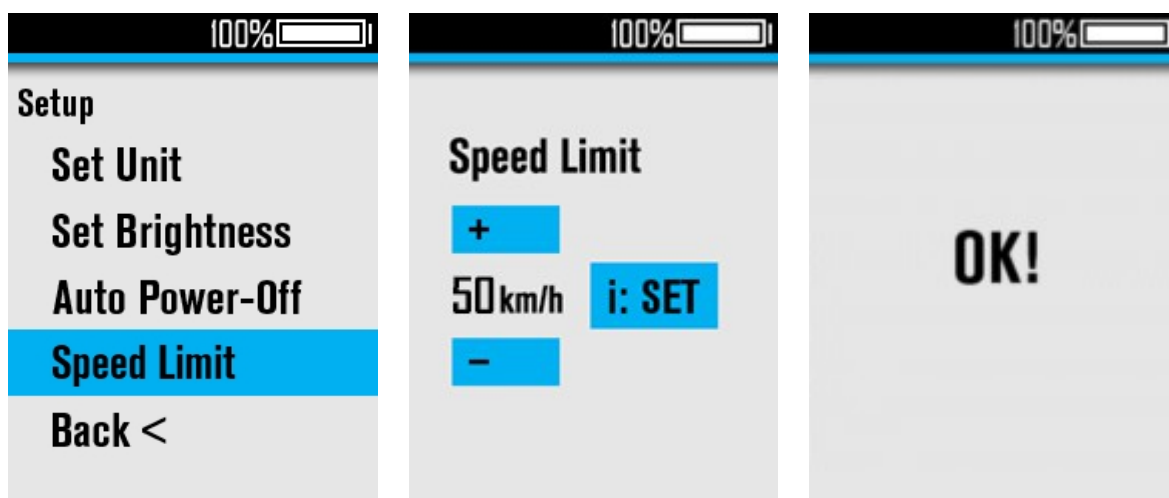

7. Személyre szabás / 7、Személyre szabás

Kattintson az [i] gombra a "Személyre szabás" menüfelületre, ahol beállíthatja a sebességtartó automatikát (CRU), a fordított töltésáramlást (ACF), az automatikus fényszórót (Auto Headlight), a PWM támogatási szintet (Power Set)

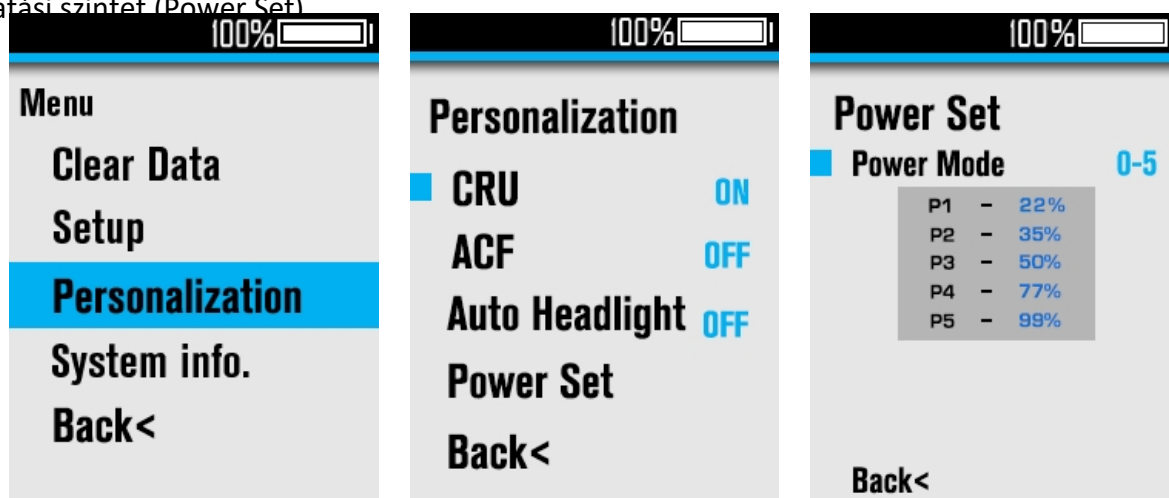

Válassza ki a "CRU" lehetőséget, nyomja meg az [i] gombot a BE/KIKAPCSOLÁS beállításához; Válassza ki az "ACF" lehetőséget, nyomja meg az [i] gombot a BE/KIKAPCSOLÁS beállításához;

Válassza ki az "Automatikus fényszóró" lehetőséget, majd nyomja meg az [i] gombot a BE/KIKAPCSOLÁS beállításához;

Válassza ki a "Power Set" lehetőséget, nyomja meg az [i] gombot a belépéshez, majd nyomja meg ismét az [i] gombot a "Power Mode" lehetőség kiválasztásához, kattintson a [+] / [-] gombra a segédszint tartomány váltásához, a beállítási tartomány 0-3/1-3/0-5/1-5/1-5/0-5/0-7/1-7/0-9/1-9.

Kattintson az [i] gombra a megerősítéshez és a kilépéshez, kattintson a [+] / [-] gombra az egyes segédszintek százalékos értékének módosításához.

8. Rendszerinformáció / 8、 Rendszerinformáció

Válassza ki a "Rendszerinformáció" lehetőséget, és kattintson az [i] gombra a verzióinformáció ellenőrzéséhez. Kattintson az [i] gombra az előző menüfelületre való visszatéréshez.

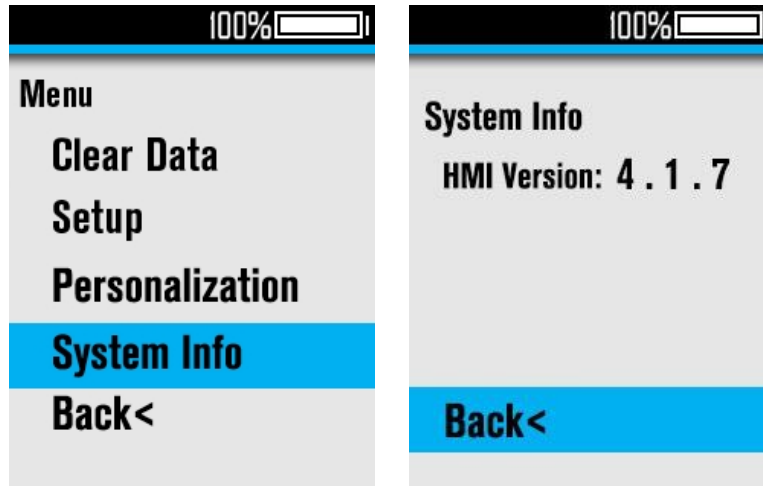

■ Riasztások

1. A kábel csatlakoztatása és leválasztása előtt győződjön meg róla, hogy a robogó ki van kapcsolva, különben a kijelző teljesen megsérül;
2. Amikor a kijelzőt az e-bike-hoz rögzíti, győződjön meg róla, hogy a csavarhúzó nyomatéka kb. 0,5 N. M (NE lépje túl a 0,6 N. M értéket), különben a fogantyú megsérül;
3. Ne tegye a kijelzőt vízbe;
4. A kijelzőt nedves és puha ruhával le lehet törölni, de NE használjon semmilyen kémiai folyadékot vagy spray-t a kijelzőn;
5. Környezetbarát módon történő selejtezés, ártalmatlanítás vagy újrahasznosítás esetén tartsa be a helyi törvényeket és előírásokat, és ne dobja ki a készüléket vagy tartozékait háztartási hulladékként;
6. A készülék nem megfelelő telepítés vagy használat miatt bekövetkező károsodására és meghibásodására a garancia nem terjed ki.
7. További információért és támogatásért forduljon a info@najkolobezky.sk címre.