



# Electric Scooter 4

elektromos roller



## Felhasználói kézikönyv

BHR7128EU

# A csomag tartalma

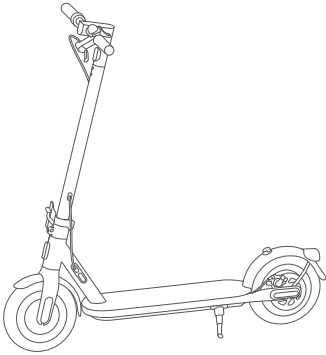

Electric Scooter 4

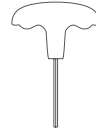

Szerszám



Csavarok

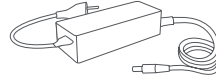

Tápegység

# Kezelőszervek

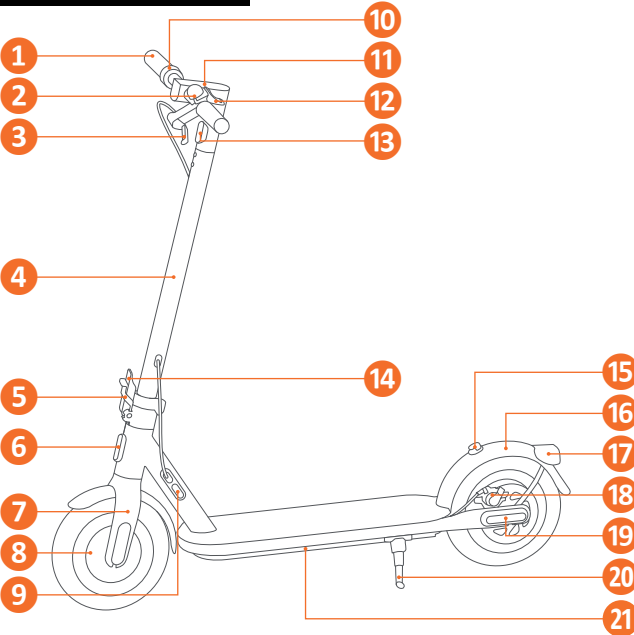

1. Kormány
2. Csengő
3. Fékkar
4. Kormányrúd
5. Rögzítőkar retesz
6. Első prizma
7. Első villa
8. Beépített motor
9. Töltőcsatlakozó
10. Gyorsítókar
11. Műszerfal és indítógomb
12. Horog
13. Első lámpa
14. Rögzítőkar
15. Akasztó
16. Sárvédő
17. Hátsó lámpa
18. Tárcsafék
19. Oldalsó prizma
20. Kitámasztó
21. Akkumulátor csomag

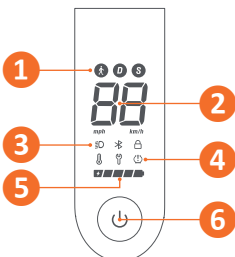

1. Üzem mód (séta, normál, sport)
2. Sebesség és hibakód kijelző
3. Funkciók (lámpa, bluetooth, lezárás)
4. Hőmérséklet figyelmeztető és hibajelző
5. Akkumulátorszint jelző (20-40-60-80-100%)
6. Indítógomb

## Üzembe helyezés

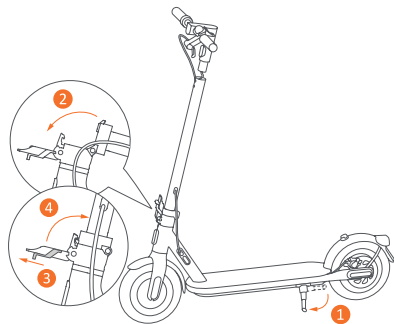

Az összeszereléshez támassza le a rollert! Hajtsa fel a kormányrudat, utána húzza ki a reteszt, majd emelje fel a rögzítőkart!

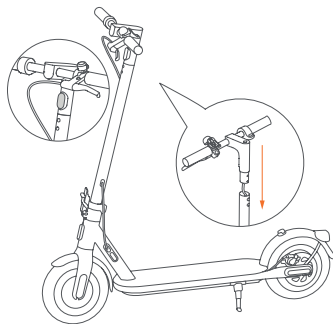

Szerelje fel a kormányt a rúdra!

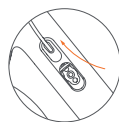

Nyissa ki a fedelet!

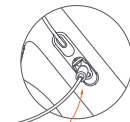

Dugja be a töltőt!

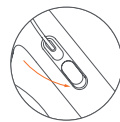

Zárja vissza!

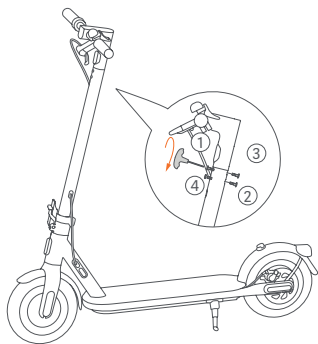

Húzza meg a csavarokat a megadott sorrendben a mellékelt szerszámmal!

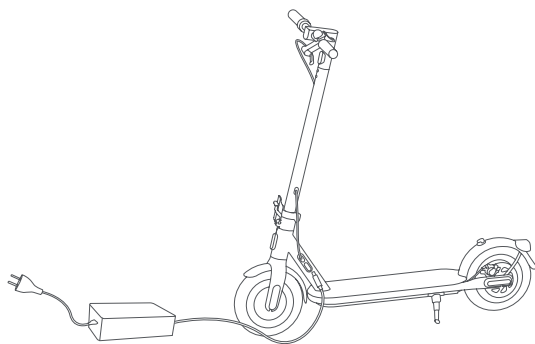

Töltse fel! A töltés akkor fejeződik be, ha a töltésjelző pirosról zöldre vált.

## Mobilalkalmazás

A roller bekapcsolás után folyamatosan sípol, amíg nincs aktiválva, valamint az elérhető sebesség 10 km/h-ra van korlátozva. Az aktiváláshoz telepítse fel a Mi Home (Android), illetve Xiaomi Home (iOS) alkalmazást! Indítsa el a programot, adja hozzá a rollert, majd az aktiváláshoz kövesse a képernyőn megjelenő utasításokat! A sikeres aktiválás után a sípoló hang elhallgat és a korlátozás megszűnik.

## Alapállapot

Kapcsolja be a rollert! A Bluetooth alapállapotba állításához nyomja le a gyorsítókart, majd nyomja meg ötször az indítógombot! A sikeres visszaállítást sípolás jelzi.

A roller alapállapotba állításához húzza be a fékkart, majd tartsa nyomva a gyorsítókart és a bekapcsológombot 7 másodpercig! A sikeres visszaállítást sípolás jelzi. A művelet teljesen törli a rollerben tárolt adatokat.

# Használat



Használat közben mindig viseljen sisakot, könyökvédőt és térdvédőt!



Lépjen fel egyik lábbal a rollerre, majd lassan lökje el magát a másikkal!

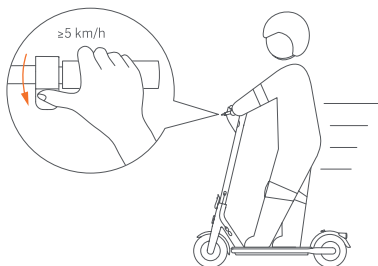

Lépjen fel másik lábbal is, és nyomja le a gyorsítókart! A gyorsítókar csak 5 km/h sebesség felett lép működésbe.

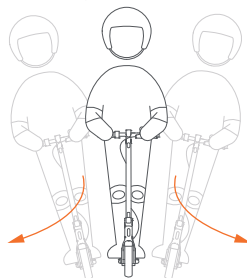

Irányításhoz döntse a testét a megfelelő irányba, és kissé forgassa el a kormányt!

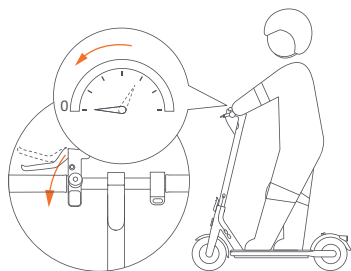

Fékezéshez engedje fel a gyorsítókart, így működésbe lép az automatikus lassítás! Hirtelen fékezéshez húzza meg a fékkart!

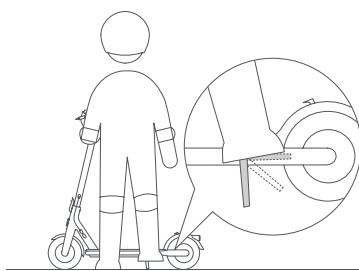

Megállás után, parkoláskor, támassza le a rollert!

Az alkalmazásban a roller zárolható. A zárolás után a motor nem indul, a Bluetooth és a lakat ikon jelenik meg a kijelzőn. Ha a Bluetooth hatótávon kerül a mobilkészülék, akkor a Bluetooth ikon kialszik.

# Óvintézkedések

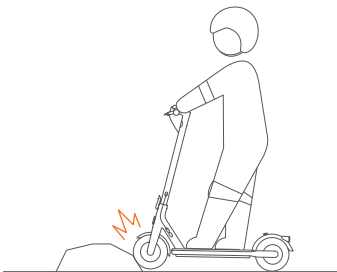

Mindig kerülje ki az akadályokat!

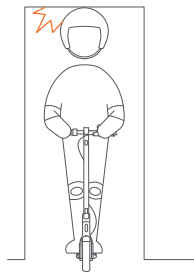

Kerülje el, hogy a fejét felső akadályokba verje!

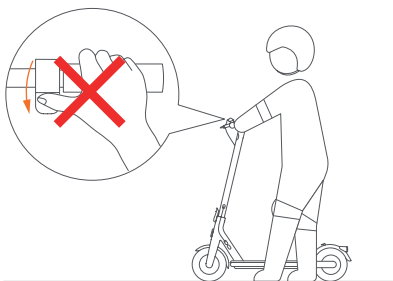

Ne nyomja le a gyorsítókart, ha a roller mellett sétál!

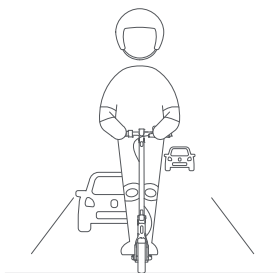

Tilos közúton, autópályán és gyorsforgalmi úton közlekedni!

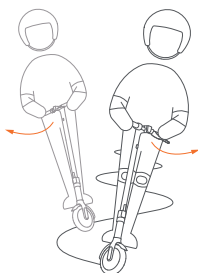

Nagy sebességnél kerülje hirtelen a kormánymozdulatokat!

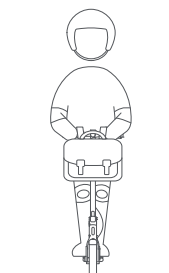

Ne akasszon táskát, vagy egyéb nehéz tárgyat a kormányra!



Ne utazzon egy lábon!

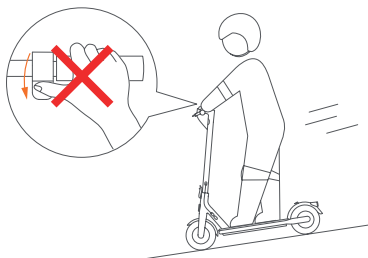

Lejtőn ne gyorsítson, és időben lassítson!  
Meredek emelkedőn szálljon le és tolja!

# Óvintézkedések

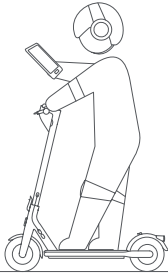

Ne használjon mobilkészüléket és ne viseljen fülhallgatót utazás közben!



Ne rollerezzen esőben, és ne haladjon át tócsákban, vagy egyéb vizes akadályokon!

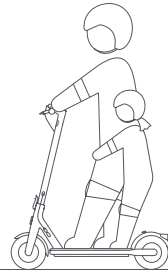

Ne álljanak többen a rolleren, beleértve a gyerekeket is!

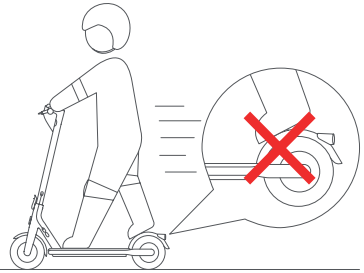

Ne tartsa a lábát a hátsó sárvédőn!



Menet közben ne engedje le a kormányt!

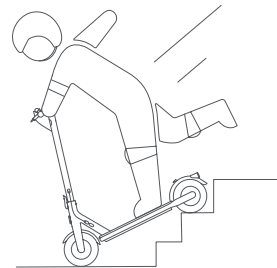

Ne próbáljon lépcsőn fel, vagy le gurulni, illetve ne próbáljon átugratni akadályokon!

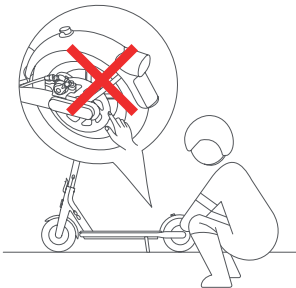

Ne érintse meg a tárcsaféket közvetlenül megállás után!

## Összecsukás, szállítás, szétnyitás

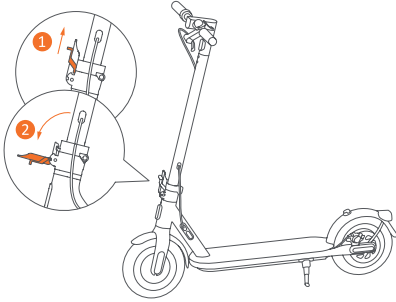

Emelje fel a rögzítőkar reteszt és hajtsa le a rögzítőkart!

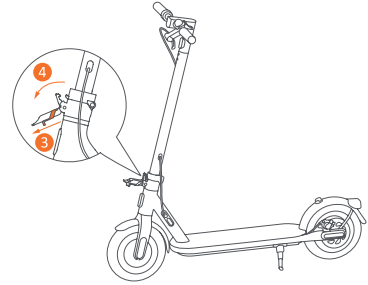

Újra emelje fel a rögzítőkar reteszt és hajtsa tovább a rögzítőkart!

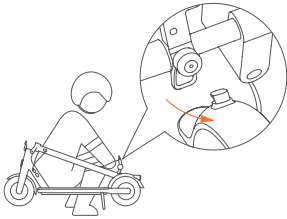

Hajtsa le a kormányrudat, és akassza be a horgot!

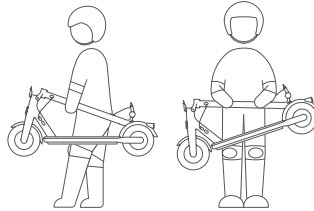

Szállításhoz használja a kormányrudat!

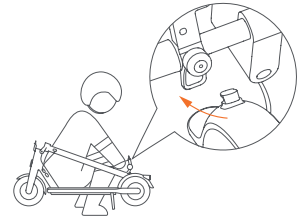

Szétnyításhoz akassza ki a horgot és hajtsa fel a kormányrudat!

## Egyéb szerelés, karbantartás

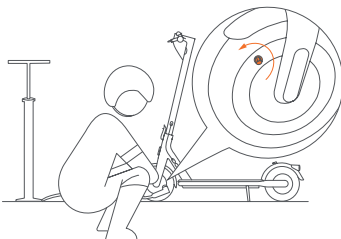

A gumi felfújásához távolítsa el a szelepszapkát, majd csatlakoztassa az adaptert! Használhat pumpát, vagy kompresszort.

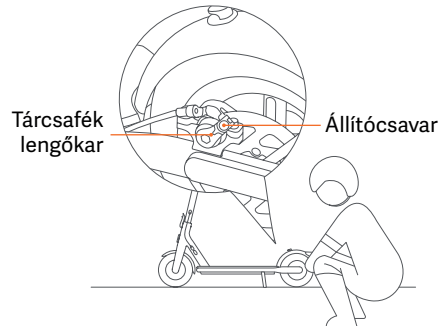

Egy 5 mm imbuszkulccsal lazítsa vagy húzza meg az állítócsavart a kívánt feszességre!

# Tisztítás és karbantartás

## Tisztítás és tárolás

Tisztítás előtt győződjön meg róla, hogy a roller ki van kapcsolva, a töltőkábel ki van húzva, és a gumifedél le van zárva, mert a beszívárgó víz áramütést, vagy más problémát okozhat!

A koszfoltokat nedves ruhával törölje le! A makacs foltokat súrolja meg, utána mossa le, majd nedves ruhával törölje le!

Ne tisztítsa a rollert alkohollal, benzinnel, kerozinnal, vagy más korrozív, illékony vegyi oldószerrel, mert károsodást okozhat!

Ne mossa a rollert nagynyomású vízzel!

Használaton kívül tartsa zárt, száraz és hűvös helyen! Ne tegye ki hosszú időre a szabadba! A túlzott napfény, a nagy meleg, valamint az extrém hideg felgyorsítja a gumiabroncsok öregedését, és csökkentheti az akkumulátor élettartamát.

## Az abroncs karbantartása

Rendszeresen, legalább 2-3 havonta ellenőrizze az abroncsok nyomását! Az ajánlott nyomás 45-50 psi. A nem megfelelő abroncsnyomással való közlekedés csökkenti a gumi élettartamát, valamint a biztonságot.

## Műszaki paraméterek

- Bluetooth 4.1 BLE
- Maximális sebesség kb. 25 km/h
- Maximális hatótávolság kb. 35 km
- Maximális emelkedő kb. 16%
- 300 W névleges motor teljesítmény
- 600 W maximális motor teljesítmény
- Üzemi hőmérséklet -10–40 °C
- Akkumulátor kapacitás 7650 mAh, 275,4 Wh
- Túlmelegedés, rövidzárlat, túláram, túltöltés és túlmerülés elleni védelem
- 10" abroncs méret
- Első és hátsó lámpa
- Első, hátsó és oldalsó prizma
- 1144×430×1178 mm
- 17,2 kg

A termék jellemzői, technikai paraméterei, a kezelés, irányítás módja, valamint a csomag tartalma előzetes értesítés nélkül megváltozhatnak.